

Programator czasowy

## Chronis RTS L comfort

# INSTRUKCJA OBSŁUGI



W celu optymalnego wykorzystania możliwości sterownika Chronis IB L comfort, prosimy Państwa o dokładne zapoznanie się z niniejszą instrukcją. W przypadku jakichkolwiek pytań prosimy o kontakt pod numerem telefonu 022/ 50 95 322.

**inteo** Chronis RTS L comfort

Chronis RTS L comfort z serii inteo, umożliwia automatyczne lub manualne wystawianie grupy rolet lub żaluzji zbudowanych w oparciu o odbiorniki radiowe zgodne ze standardem RTS (np. Centralis Uno RTS)

Tryby pracy i funkcje sterownika:

- **Tryb tygodniowy (F)**  
dla każdego dnia tygodnia możliwe jest zaprogramowanie 2 dowolnych czasów podnoszenia i 2 czasów opuszczania rolet. Do dyspozycji całkowite zamknięcie, otwarcie lub rozkaz przejazdu do pozycji komfortowej IP (pośredniej)
- **Tryb Cosmic (C)**  
dostosowuje pory podnoszenia i opuszczania rolety do wschodów i zachodów słońca. Przebiegi czasowe długości dnia są fabrycznie wpisane do pamięci sterownika Chronis. Wprowadzając czas **odchylenia** można przesunąć godzinę podnoszenia i/lub opuszczania rolet o max +/- 1godz. i 59min. względem zapamiętanych fabrycznie wzorcowych godzin wschodu lub zachodu słońca.
- **Tryb Security (SEC)**  
zmienia losowo ustawione czasy opuszczania i podnoszenia rolet (+/- 15 minut), a dzięki temu symuluje obecność domowników
- **Tryb AUS**  
Wyłączone sterowanie czasowe. Tylko obsługa manualna przy użyciu klawiszy na obudowie sterownika
- **Automatyczna zmiana czasu** z letniego na zimowy/ i odwrotnie
- **Automatyka słoneczna** uaktywniana po podłączeniu czujnika jasności (wyposażenie dodatkowe). Przyrymka roletę do wybranej pozycji, jeżeli intensywność promieni słonecznych jest zbyt duża.

Dokładny opis trybów pracy SEC i Cosmic znajdują Państwo w punkcie 5 „Wskazówki”, na str. 4

Opis dodatkowych funkcji związanych z automatyką słoneczną znajdują Państwo w instrukcji obsługi czujnika oświetlenia.

## 1. Dane techniczne Chronis RTS L comfort

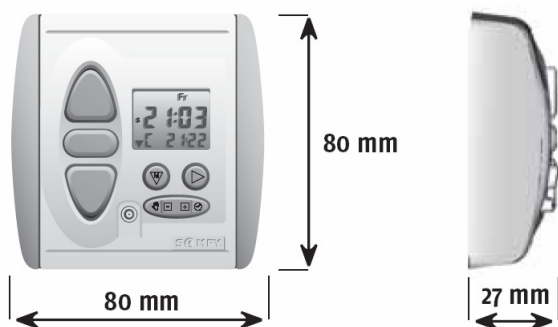

Napięcie zasilania:  
Klasa ochrony:  
Klasa bezpieczeństwa:  
Temperatura pracy:  
Miejsce montażu:

2x bateria AAA  
IP 30  
III  
+5°C do +40°C  
pomieszczenia suche

### Zanik napięcia zasilania:

- Ustawione czasy podnoszenia i opuszczania **nie** ulegają skasowaniu.
- Po wymianie baterii, wyświetlacz pokazuje migające cyfry 0:00. Konieczne jest ponowne ustawienia zegara (data/godzina)

## 2. Podłączenia

Zasięg sterowania radiowego ograniczony jest przez przepisy dotyczące maksymalnej mocy nadajników oraz warunki zabudowy urządzeń. Projektując rozmieszczenie nadajników i odbiorników należy uwzględnić powyższe ograniczenia.

Aby nie doprowadzić do pogorszenia jakości odbioru nie należy montować układu Chronis RTS/RTS L w odległości mniejszej niż 30 cm od odbiornika.

Chronis RTS/RTS L nie powinien być instalowany w bezpośrednim pobliżu powierzchni metalowych. Silne lokalne nadajniki, (np. słuchawki radiowe) których częstotliwość pracy jest identyczna z używaną przez Chronis RTS/RTS L wpłynąć mogą na jakość odbioru sygnału.

### 2.1 Montaż

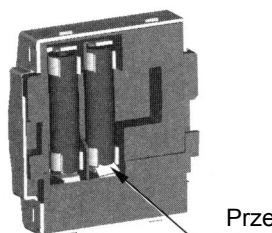

Przekładka izolacyjna

Sterownik dostarczany jest z zamontowanymi bateriami.

Między jednym z biegunów baterii a kontaktem umieszczona jest przekładka izolacyjna! Należy ją usunąć przed przystąpieniem do montażu.

**Wskazówka:** przed montażem sprawdzić zasięg sterownika z przewidzianego miejsca zamontowania!

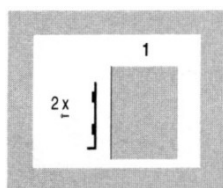

1.) Uchwyt ścienny przymocować przy użyciu dwóch śrub

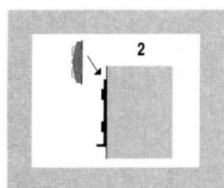

2.) Chronis RTS/RTS L wsunąć od góry w uchwyt

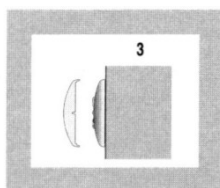

3.) Nałożyć przykrywkę

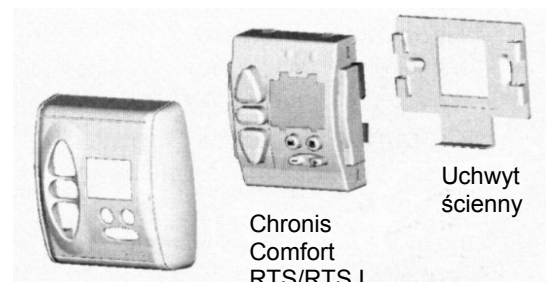

Przykrywka

Chronis Comfort RTS/RTS L

Uchwyt ścienny

### 3. Połączenia radiowe

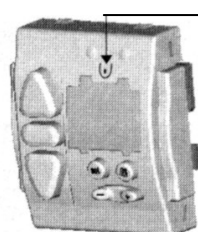

Przycisk programowania

Dokładna procedura programowania połączenia radiowego Chronis Comfort RTS L zależy od typu zastosowanego odbiornika RTS. Należy postępować zgodnie z instrukcją programowania danego odbiornika RTS.

#### **Programowanie**

- ustawić tryb programowania w wybranym odbiorniku
- wcisnąć przycisk programowania na Chronis Komfort RTS/RTS L
- na wyświetlaczu pojawi się napis „Prog”. Przycisk trzymać do momentu aż odbiornik RTS potwierdzi zaprogramowanie.

### 4. Obsługa manualna

Obsługa manualna jest zawsze możliwa przy użyciu klawiszy GÓRA, DÓŁ i STOP.

Polecenia podnoszenia/opuszczania:

**Wciskając na krótko** klawisz GÓRA lub DÓŁ powodujemy podniesienie lub opuszczenie wszystkich rolet, dla których włączona jest funkcja „auto” np. w sterowniku lokalnym Centralis Uno RTS. Rolety z wyłączoną automatyką nie będą poruszane.

Jeśli w trakcie trwania wykonywania polecenia zostanie wydane polecenie ruchu w przeciwnym kierunku, napęd zacznie się obracać w przeciwną stronę.

Polecenia priorytetowe:

**Wciskając dłużej** klawisz GÓRA lub DÓŁ (ok. 2 sek.) na sterowniku Chronis RTS L Comfort powodujemy wydanie polecenia priorytetowego. Powodujemy tym samym podniesienie lub opuszczenie rolet podłączonych do **wszystkich** Centralis Uno RTS, lub innych odbiorników zaprogramowanych do pracy z zegarem, bez względu na to czy funkcja automatyki była włączona czy też wyłączona.

Polecenie Stop:

Naciskając klawisz STOP w trakcie pracy siłownika spowodujemy jego zatrzymanie.

### 5. Wskazówki

**Ustawienia fabryczne:**

- podnoszenie (AUF) o 7:30 w dni robocze, o 08:00 w weekendy -
- opuszczanie (Ab) o zachodzie słońca, wg funkcji COSMIC

Podczas ustawiania godziny podnoszenia lub opuszczania, pomiędzy godziną 23:59, a 00:00 na wyświetlaczu pojawia się napis AUS. Ustawienie **AUS** oznacza, że dla danego dnia wyłączony zostaje tryb automatycznego podnoszenia lub opuszczania.

**Co zrobić aby jak najszybciej ustawić czasy dla całego tygodnia?**

- a.) Ustawić godziny podnoszenia i opuszczania rolety dla całego tygodnia
- b.) Skorygować godziny podnoszenia i opuszczania rolety dla wybranych dni, (np. na dni weekendowe)

## Tryb Security (SEC)

Dzięki zastosowaniu tej funkcji, mieszkanie będzie sprawiało wrażenie zamieszkałego nawet podczas nieobecności mieszkańców. Godziny podnoszenia i opuszczania rolet ustawione w Trybie tygodniowym będą ulegały codziennie zmianie o +/- 15 minut.

## Tryb Cosmic (C)

### Opis

- Rolety będą podnoszone i opuszczane ok. godziny **wschodu i zachodu słońca**. Dodatkowe czasy **odchylenia** lub **blokady** umożliwiają sterowanie rolet zgodnie z indywidualnymi wymaganiami.
- Wprowadzając czas **odchylenia** można przesunąć godzinę podnoszenia i/lub opuszczania rolety o max +/- 1h59min. względem godziny wschodu lub zachodu słońca.
- Przy **+1h** odchylenia dla podnoszenia, rolety będą podnoszone 1 godzinę **po** wschodzie słońca.
- Przy **-1h** odchylenia, rolety będą podnoszone 1 godzinę **przed** wschodem słońca.
- Wprowadzając czasy blokady można zapobiec zbyt wczesnemu podnoszeniu lub opuszczaniu rolet (zwłaszcza latem)

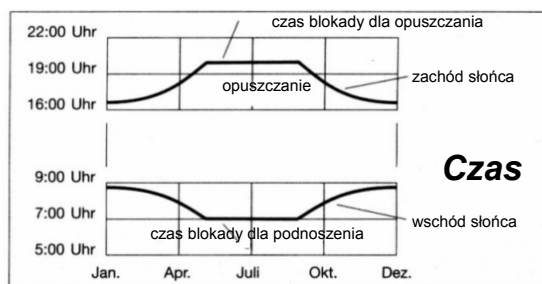
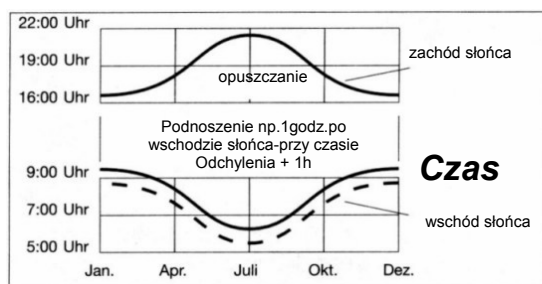

**Przykład:-** Słońce wschodzi w czerwcu kilka minut po 5:00. Chcecie Państwo aby rolety podnosiły się najwcześniej o 7:00. Należy wprowadzić czas blokady podnoszenia 7:00. Zachód słońca następuje ok. 21:40. Jeśli chcecie Państwo, aby Wasze rolety opuszczały się najpóźniej o 21:00, należy wprowadzić czas blokady opuszczania 21:00.

**Przykład:-** Pod koniec lipca słońce wschodzi ok. 6:00. Ustawiony został czas odchylenia podnoszenia na +30 min. a czas blokady na 7:00.

→ roleta podniesie się dopiero o 7:00 ponieważ wszystkie polecenia podnoszenia przed 7:00 zostały zablokowane.

Pod koniec lipca słońce zachodzi o 21:15. Ustawiony został czas odchylenia opuszczania na -30 min. a czas blokady na 21:00.

→ roleta opuści się o 20:45 ponieważ godzina zachodu słońca (21:15) po odjęciu czasu odchylenia (-30 min.) jest wcześniejsza niż czas blokady (21:00).

Jeśli pragną Państwo aby czasy blokady nie miały żadnego wpływu na podnoszenie i opuszczanie rolet i aby następowało to zgodnie z godzinami wschodu i zachodu słońca z ewentualnym uwzględnieniem czasu odchylenia, wystarczy odpowiednio ustawić czasy blokady: podnoszenia na 5:00 i opuszczania na 22:00, lub ustawić czasy blokady na OFF.

## 6. Ustawienia



**długo (2 sek)**  
wejście/ opuszczenie  
MENU programowania



**krótco**  
w MENU głównym do  
programowania następczej  
Funkcji



**krótco**  
Do kolejnego parametru w  
obrębie MENU

**Jeśli w przeciągu 20 sekund nie rozpoczęto zmiany ustawień, układ opuszcza MENU wprowadzania danych.**

### Wyświetlacz w trybie użytkowania

Wskazanie: **słońce**  
przy opcjonalnym  
czujniku

**S** - czas letni  
**W** - czas zimowy  
Kierunek  
następczego rozkazu  
automatycznego

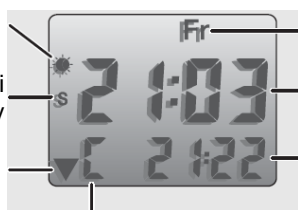

Tryb pracy  
**C** - cosmic  
**F** - stałe godziny (Fest)

Dzień  
tygodnia  
Aktualny  
czas  
Czas następczego  
rozkazu  
automatycznego

Klawisz MENU

Klawisz Góra

Klawisz Stop

Klawisz Dół

Gniazdo czujnika  
słonecznego  
(wypos. dodatkowe)

Zmiana wartości parametru +/-  
(**programowanie**)

Przełączanie tryb ręczny/  
tryb automatyki czasowej  
(**użytkowanie**)

Do następczego kroku  
ustawień  
(**programowanie**)

lub wyświetlenie daty  
(**użytkowanie**)

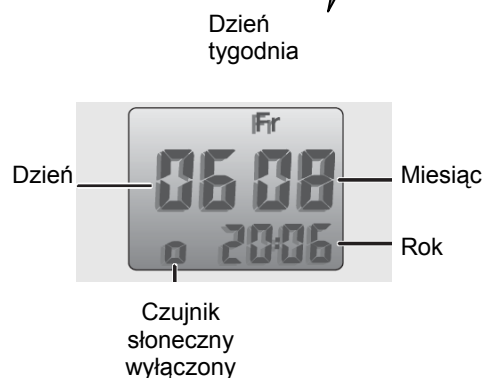

Pełen diagram MENU programowania  
Znajduje się na następczej stronie.

# 7. Schemat Programowania Chronisa RTS L comfort

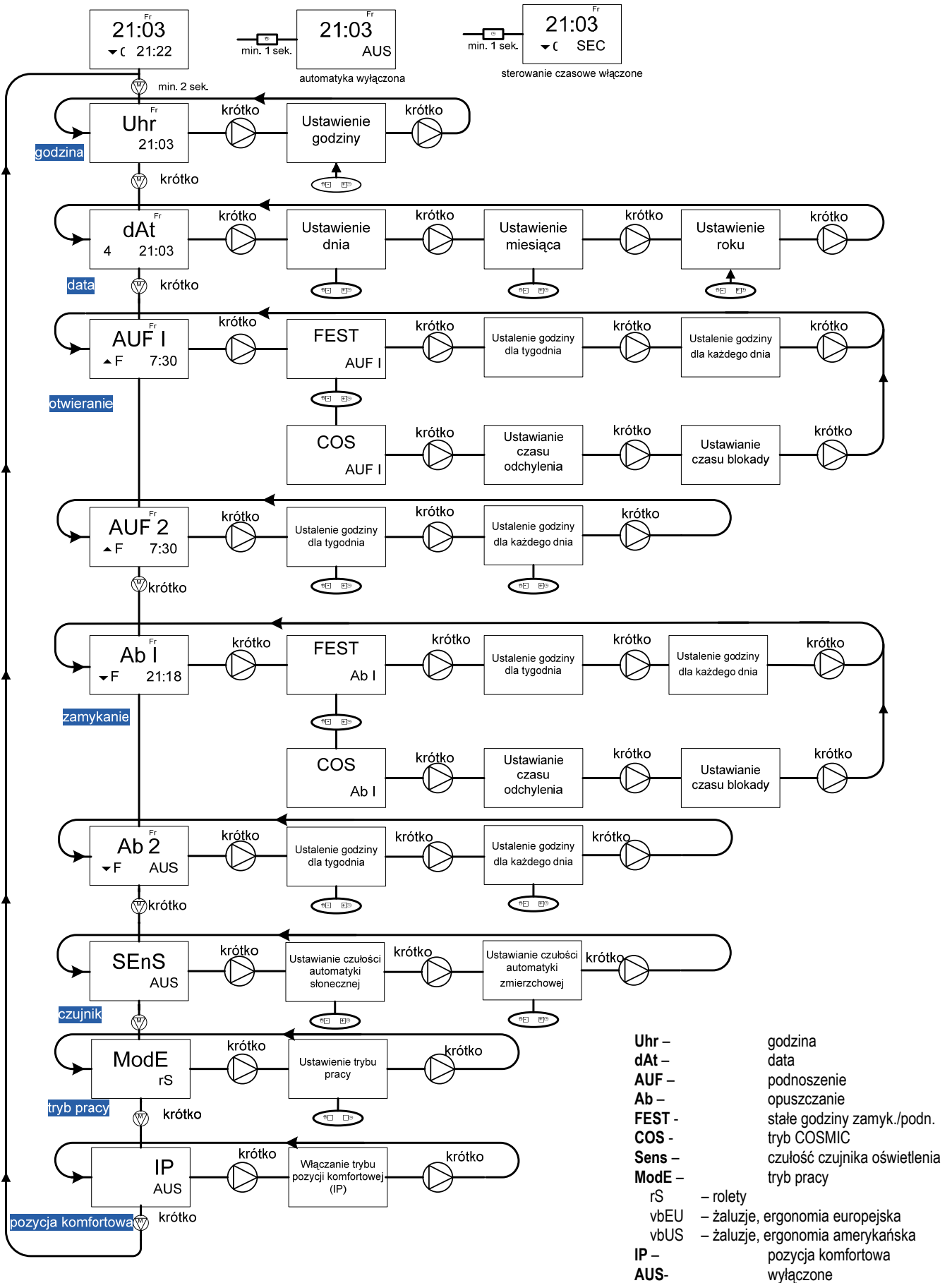

## 8. Baterie

Chronis Komfort RTS/RTS L zasilany jest przy użyciu dwóch alkalicznych baterii 1,5 V (Typ AAA). Żywotność baterii wynosi ok. 3 lat przy wykonaniu średnio 4 poleceń dziennie. Zużycie baterii sygnalizowane jest spadkiem kontrastu wyświetlacza ciekłokrystalicznego. Baterie należy wymienić gdy wyświetlane informacje stają się mało czytelne.

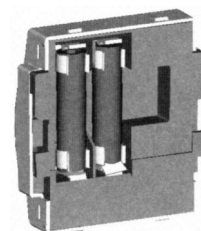

### Wymiana baterii:

- Zdjąć przy użyciu małego śrubokręta przykrywkę Chronis RTS/RTS L (w przypadku RTS L najpierw wyjąć wtyczkę czujnika oświetlenia)
- Wysunąć do góry Chronis RTS/RTS L z mocowania
- Wymienić baterie znajdujące się z tyłu sterownika. Zwrócić uwagę na poprawną polaryzację!
- Zużyte baterie wyrzucić do odpowiedniego pojemnika.

**Po wymianie baterii należy ponownie ustawić datę i godzinę (nie dotyczy wersji DCF). Ustawione czasy opuszczania i podnoszenia rolet nie ulegają wykasowaniu i nie ma potrzeby ich ponownego ustawiania.**

## 9. Wersja DCF

Wersja DCF wyposażona jest w układ odbierający sygnał DCF.

Po zainstalowaniu baterii data i godzina ustawiają się automatycznie w przeciągu kilku minut (przy odpowiednim zasięgu).

Podczas ustawiania połączenia DCF pod pierwszą cyfrą na wyświetlaczu miga symbol DCF. Jeśli zasięg był odpowiedni i połączenie zakończyło się prawidłowo symbol ten gaśnie, w przeciwnym przypadku symbol miga cały czas. Należy wówczas zmienić pozycję Chronis RTS/RTS L na miejsce, w którym połączenie będzie możliwe.



Symbol DCF

W przypadku wystąpienia problemów z połączeniem, data i godzina mogą zostać ustawione ręcznie.

## 10. Reset sterownika Chronis

Ustaw wszystkie zaprogramowane do sterownika osłony okienne w położeniach pośrednich (pomiędzy górnym i dolnym położeniem krańcowym). Jednocześnie przytrzymaj klawisze GÓRA i DÓŁ przez minimum 10 sekund.

-> na wyświetlaczu pojawi się napis RES

W ten sposób kasowane są wszystkie indywidualne ustawienia sterownika Chronis Komfort RTS L

### Co robić gdy:

Brak informacji na wyświetlaczu	Sprawdzić czy wyjęta została przekładka izolacyjna baterii Wyjąć i włożyć ponownie baterie
Zegar nie działa	Wyjąć i włożyć ponownie baterie
U•y } ^ Ą \ a } } ^ Ą a Ą ^ a ~ b Ą a [   ^ & } a a     *   a a a   a a Ó @ [ } a / Ó [ { †   a U V U S A	Sprawdź, czy odbiornik nie jest ustawiony w tryb obsługi ręcznej (jeżeli odbiornik radiowy posiada taką funkcję)
Sterowanie żaluzji nie działa prawidłowo	Zmienić tryb pracy na żaluzje (patrz menu MODE)